

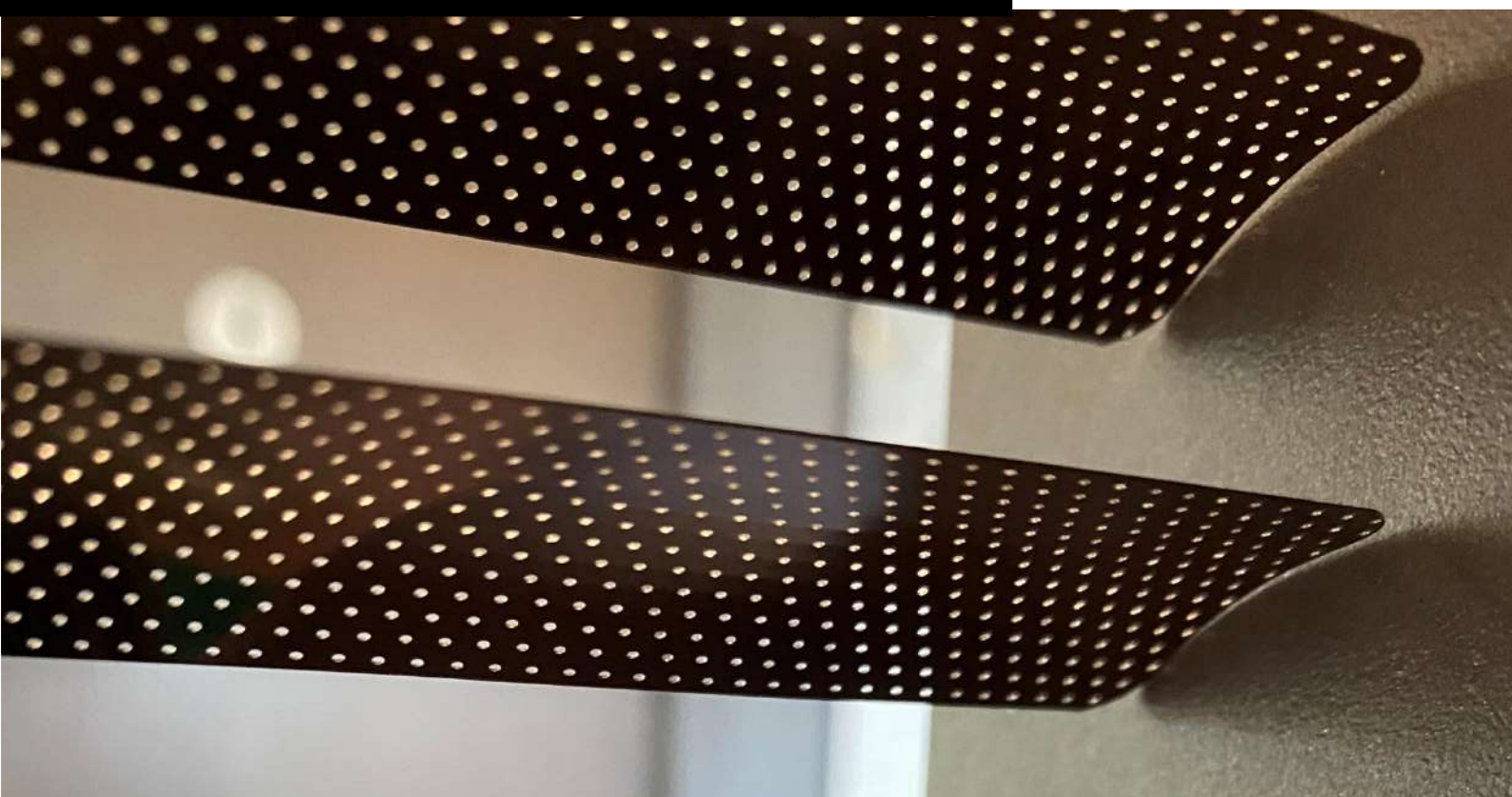

Fabricant français de menuiseries innovantes

Les stores



Nuancier stores



Stores *Intégrés*

Stores Vénitiens

Les intervalles entre les lamelles offrent une vision parfaite vers l'extérieur et filtrent la lumière



Face intérieure fenêtre Textural gris écaillée
Ref D7113

Le store vénitien permet :

- De sculpter la lumière avec précision, de la laisser entrer ou de la diminuer tout en préservant votre intimité.
- Par son adaptation élégante il s'adapte à votre intérieur en lui donnant une touche contemporaine.
- Les lamelles de ce store, pouvant être orientées et inclinées, régulent les rayons solaires chez vous et estompent les UV.

Fabrication française garantie 2 ans

Modularité, occultation, décoration

Descriptif technique

Largeur de lame : 16 mm

Lame finale en acier profilé laqué

Cordons assortis aux couleurs des lames

Coloris au choix

Sur les Textural exclusives, demandez conseil aux techniciens PROFERM ils pourront vous orienter vers une couleur adaptée.

Optez pour l'un de nos nombreux coloris de lames aluminium tels que le blanc, doré, gris anthracite, bleu pétrole... des coloris tendance pour habiller tous les types de fenêtre.

Les différents coloris pour les stores intégrés vénitiens

Une palette riche et étendue



Photos non contractuelles – Coloris et matières donnés à titre indicatif

Nuancier stores

PROFERM
Fabricant français de menuiseries innovantes

Stores Intégrés

Les Stores plissés

Sobres et raffinés, les stores plissés gèrent parfaitement la lumière.

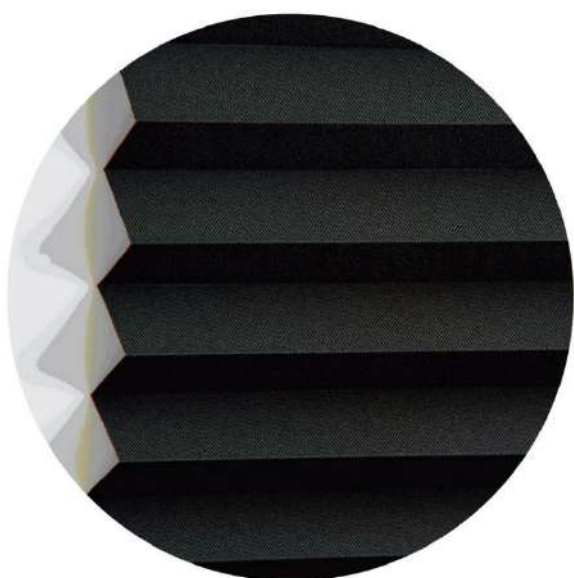

Vue de face store plissé
Ref U1898



Vue de face store plissé
Ref U0204

Photos non contractuelles – Coloris et matière données à titre indicatif

Le store plissé permet :

- De réguler la luminosité, d'assurer l'équilibre thermique et de préserver l'intimité grâce à ses toiles souples conçues pour filtrer le rayonnement solaire.
- Adapté à tous les espaces vitrés, standards ou spécifiques.

Fabrication française garantie 2 ans

Modularité, occultation, décoration

Le store plissé est un élément de décoration stylé et personnalisable, il filtre, adoucit et peut estomper la lumière en apportant une touche de raffinement à votre intérieur.

Descriptif technique

Une catégorie de tissu : 20 mm
Encombrement minimal une fois remonté
Isolation et étanchéité : bonne performance
thermique



Pour votre store plissé, une collection de tissus aux coloris très variés est disponible, allant du plus clair au plus foncé pour s'harmoniser à tous les styles d'intérieur.

Des tissus transparents, semi opaques ou opaques pour une gestion lumineuse optimale.

Les différents coloris pour les stores intégrés plissés

Macarons



5008 ANTHRACITE



5009 COCO



5010 CAMEL



5014 VANILLE



5016 CAFE

Semi Opaques

Effet tissu : lisse, doux

Photos non contractuelles – Coloris et matières donnés à titre indicatif

Tiramisus

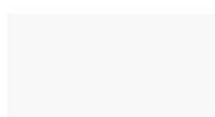

5025 COCO



5026 LATTE

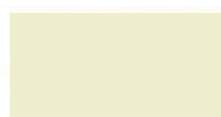

5027 VANILLE



5028 CHIMERE



5029 ACIER



5030 ANTHRACITE



5031 BEIGE



5032 REGLISSE

Transparents

Effet tissu : maillage fin

Photos non contractuelles – Coloris et matières donnés à titre indicatif

Caramels



5033 LATTE



5034 VANILLE



5035 CURACAO



5036 CITRON



5037 CACAO



5038 BEIGE



5039 PRALINE



5040 CHOCOLAT

Semi Opaques

Effet tissu : chiffonné

Photos non contractuelles – Coloris et matières donnés à titre indicatif

Croquants



5041 CHANTILLY

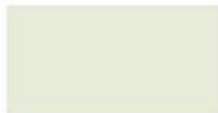

5042 LATTE



5043 CHIMERE



5044 ANTHRACITE



5045 REGLISSE



5046 CURACAO



5047 CITRON



5048 FRAISE

Opaques

Effet tissu : lisse, occultant

Photos non contractuelles – Coloris et matières donnés à titre indicatif

Indications techniques

Selon la Norme NF en 14501 sur la protection thermique :



Le facteur solaire $G_{tot(i)}$ est la part d'énergie solaire qui entre dans la pièce en traversant le vitrage et sa protection solaire, plus il est faible, plus la protection thermique est bonne.

Les gammes sont triées par classes de 0 à 4, plus celle-ci est élevée moins la chaleur entre dans la pièce.

Les gammes des stores plissés sont rangées par classes :

- Les Macarons : classe 1
- Les Tiramisu : classe 1 sauf l'Anthracite 5030 et la Réglisse 5045 de classe 0
- Les Croquants : classe 2
- Les Caramels : classe 1 sauf le Curacao 5035 et le Chocolat 5040

Fiche technique

STORES D'INTÉRIEUR

STORE INTÉGRÉ

Éléments de base

Manœuvre

Manœuvre directe



Orientation

Curseur



Orientation du store vénitien par curseur coulissant sur la parclose. Il est relié au mécanisme d'orientation par un câble inox de \varnothing 1,2mm passant à l'intérieur de la parclose.

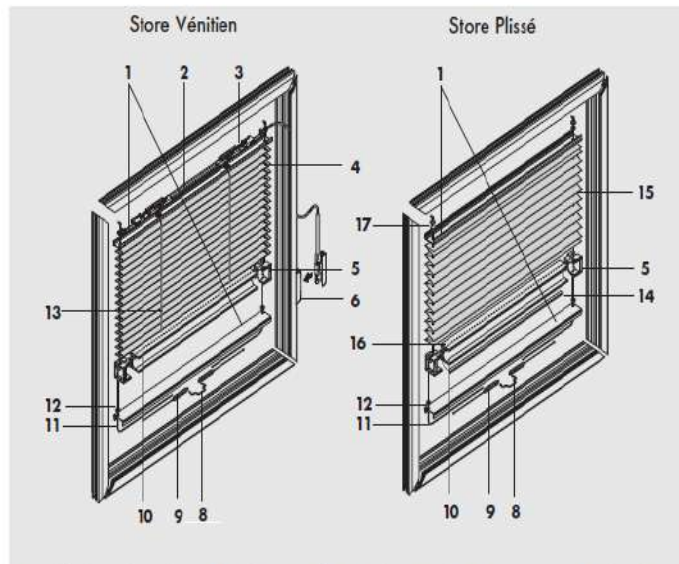
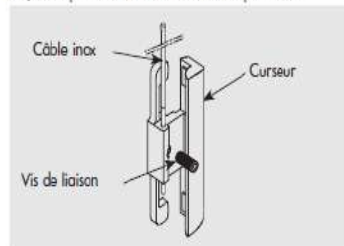

1 Profil de clipage haut et bas - 2 Axe de commande - 3 Kit de commande - 4 Lames 16mm - 5 Embout de guidage - 6 Curseur d'orientation avec câble - 8 Épingle - 9 Ressort - 10 Barre de manœuvre - 11 Cordon polyester \varnothing 0,9mm - 12 Cèilet - 13 Échelle filiforme - 14 Joint brosse pour occultation - 15 Tablier plis 20mm - 16 Adhésif double face - 17 Rondelle

Limites dimensionnelles - L et H en mm - Clair de parclose

Clair de parclose			
L Mini	L Maxi	H Mini	H Maxi
175	1175	250	2175

Attention : Dans tous les cas, il faut qu'une des deux dimensions Clair de parclose (Largeur ou Hauteur) soit supérieure ou égale à 500mm

Limites dimensionnelles - L et H en mm et S m² - Store vénitien

Store Vénitien				
L Mini	L Maxi	H Mini	H Maxi	S Maxi
265	1200	275	2200	1,44

Attention : Dans tous les cas, il faut qu'une des deux dimensions Hors Tout Store (Largeur ou Hauteur) soit supérieure ou égale à 525mm

Limites dimensionnelles - L et H en mm et S m² - Store plissé

Store Plissé				
L Mini	L Maxi	H Mini	H Maxi	S Maxi
200	1200	275	2200	2,6

Attention : Dans tous les cas, il faut qu'une des deux dimensions Hors Tout Store (Largeur ou Hauteur) soit supérieure ou égale à 525mm.

Descriptif technique

Nos stores vénitiens et plissés intégrés sont adaptés aux menuiseries PVC et aluminium disposant de parcloles spécialement étudiées. Ce système breveté, grâce à son faible encombrement, permet d'assurer un maximum de clair de jour et une totale intégration à la menuiserie

• Store vénitien 16mm :

- Profil haut de section Ep.8 x L.21mm, en aluminium laqué blanc RAL 9010 ou noir RAL 9005 ou blanc PVC, ivoire PVC, gris PVC intégrant le mécanisme de commande
- Tablier constitué de lames en aluminium de largeur 16mm (*) disponibles dans tous les coloris 16mm de la collection de vénitien en vigueur
 - Barre de manœuvre en aluminium laqué (coloris identiques au profil haut et bas) assurant l'ouverture et la fermeture du store, par tirage direct
 - Profil inférieur identique au profil haut intégrant le système à ressort et permettant le maintien du store à la hauteur souhaitée
 - L'orientation des lames est assurée par curseur assorti au coloris de la menuiserie situé dans la parclose

• Store plissé 20mm :

- Profil haut identique au store vénitien intégré, assurant la fixation du tablier
- Tablier : tissu polyester en plis de largeur 20mm (*) Ici coloris pour store intégré de la collection en vigueur (disponible en opaque, semi-opaque ou transparent).
- Barre de manœuvre et profil inférieur identiques au store vénitien intégré

(*) se référer aux conditions d'utilisation précisées au verso

STORE
INTÉGRÉ

Les options

Manœuvre



Perche de manœuvre en aluminium laqué blanc de longueur 1500mm.

Conditions d'utilisation

• Aucune restriction de coloris :

store intégré disponible dans tous les coloris de la collection en vigueur de vénitiens aluminium 16mm (hors lames microperforées) et de plissé 20mm

si les conditions ci-dessous liées au vitrage sont respectées :

- a) Vitrage 4+16+4 clair = aucune restriction d'usage.
b) Autres vitrages : nous consulter.

- Incompatible avec PETITS BOIS COLLÉS
- Incompatible avec Menuiseries CINTRÉES

Notes techniques

• Encombres store replié

Hauteur Hors tout Store	Hauteur Clair de Parclose Cp	Vénitien EV	Plissé EV
248	225	26	26
498	475	33	30
748	725	41	34
998	975	48	38
1248	1225	56	43
1498	1475	64	47
1748	1725	71	52
1998	1975	79	56
2198	2175	85	60

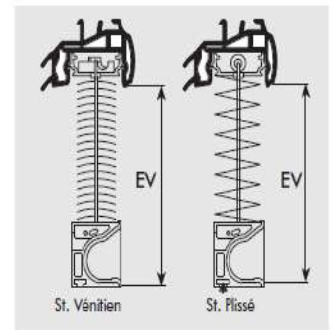

EV = Encombrement pris par le store replié sur le vitrage

• Prise de mesures

	Menuiserie PVC		Menuiserie ALUMINIUM
	Châssis fixe	Châssis ouvrant	Châssis fixe et ouvrant
Largeur Hors Tout du store (LHTS en mm)	LFF - 32mm	LFF - 18mm	LFF - 22mm
Hauteur Hors Tout du store (HTTS en mm)	HFF - 31mm	HFF - 17mm	HFF - 20mm

LFF = Largeur Fond de feuillure en mm - HFF = Hauteur Fond de feuillure en mm

• Trous de cordons (store plissé)

	TISSUS		
	Semi-transparent	Semi-opaque	Opaque
Largeur maximum sans cordon central			
400mm	400mm	550mm	
Largeur maximum avec 1 cordon central			
800mm	800mm	1100mm	
Largeur maximum avec 2 cordons centraux			
1200mm	1200mm	1200mm	

PROFERM

Fabricant français de menuiseries innovantes

Contactez-nous pour plus d'informations :

PROFERM, fabricant français de menuiseries innovantes

03.21.77.42.20 – info@proferm.net

355 avenue de Londres – ZI Artois Flandres – 62138 DOUVIRIN